



Sistema de Estores RolaPlus



*A melhor  
protecção*



**KÖMMERLING®**  
Sistemas de janelas

# *O RolaPlus é diferente?*

Sim, sem qualquer dúvida. O sistema de estores RolaPlus da KÖMMERLING actua como protecção reforçando as prestações de isolamento, resistência e estanqueidade da janela.

Esta característica marca a diferença entre as caixas de estore convencionais que por norma representa o ponto fraco da janela por onde entra o ruído, a humidade, o ar e o frio.



## *Que nos garante o sistema de estores RolaPlus?*

- Reforço do isolamento térmico e poupança de energia.
- Aumento da redução acústica do isolamento.
- Segurança e protecção contra roubo.
- Máxima estanqueidade face ao ar e à água.
- Materiais recicláveis e respeitadores do meio ambiente.

## Isolamento térmico

O sistema de caixa de estores RolaPlus é fabricado em PVC com a mais avançada tecnologia KÖMMERLING para **não só manter, mas também melhorar os níveis de isolamento da janela.**

Com um valor U médio de  $1,12 \text{ W/m}^2\text{K}$ , o RolaPlus consegue os melhores níveis de isolamento térmico, e é um complemento insubstituível para garantir as mais altas prestações de uma janela com perfis KÖMMERLING.

## Estanqueidade

Os valores de permeabilidade ao ar são os que marcam a diferença entre o RolaPlus e as restantes caixas de estore convencionais. Em Espanha, a grande maioria dos estores apresentam falhas, tanto no que toca ao desenho como na vedação e instalação por onde entra o ar, ruído, frio e humidades.

**O RolaPlus tem um desenho completamente estanque que garante uma hermeticidade absoluta sem infiltrações** de nenhum tipo. Por isso, consegue obter a máxima classificação de Marcação CE em Permeabilidade ao ar (CLASSE 4) e Estanqueidade à água (Exxx).

### PRESTAÇÕES TÉCNICAS

Transmitância térmica	<b>0,6 - 1,39 W/m<sup>2</sup>K</b>
Redução Acústica	<b>Hasta 40 dB</b>
Permeabilidade ao Ar	<b>Clase 4</b> (a máxima)
Estanquidade à Água	<b>Hasta E2250</b> (superior à máxima)
Resistência ao Vento	<b>Até Clase C5</b> (a máxima)

## Desenho e flexibilidade

O sistema RolaPlus está disponível em toda a gama de cores KÖMMERLING e, além disso, oferece múltiplas soluções para adaptar-se a qualquer desenho. Desde o revestimento em alumínio até às opções mais modernas de motorização e controlo remoto disponíveis com este sistema.

## Sustentabilidade

Como todos os sistemas KÖMMERLING, o RolaPlus é fabricado com materiais totalmente recicláveis e isentos de chumbo e metais pesados. Além disso, ajuda a reduzir as emissões de CO<sub>2</sub> já que minimiza o consumo energético em todo o seu ciclo de vida. O RolaPlus leva o selo Greenline que certifica o seu excelente equilíbrio ecológico.

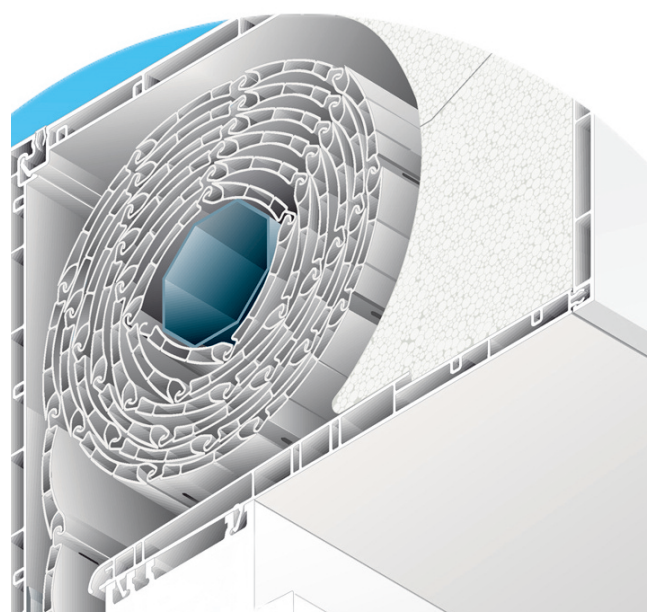

## Isolamento acústico

Uma das causas mais comuns do fracasso quanto ao isolamento acústico de um acabamento, é quando se combina com um caixa de estore de má qualidade. Uma caixa de estore deficiente pode arruinar todo o isolamento da janela actuando como passagem por onde se infiltra o ruído da rua.

O RolaPlus consegue não apenas manter mas também superar as propriedades acústicas da janela alcançando os 40 dB de redução do ruído exterior.

## Segurança e protecção

O PVC da KÖMMERLING destaca-se pela sua robustez e grande resistência ao impacto. Além disso, o RolaPlus incorpora lâminas auto-bloqueantes para reforçar a segurança, substituindo as anti-estéticas grades.

Um estore bem instalado com mecanismos de bloqueio adequados é a melhor segurança para proteger uma casa contra o roubo.



# RolaPlus é a melhor caixa de estore?

As suas prestações assim o indicam e os resultados dos ensaios comprovam-no. Contudo, nem toda a gente é capaz de dar conta disso a tempo. Faz falta rever os dados e fixar-se nos pormenores que marcam a diferença.

## A caixa de estore

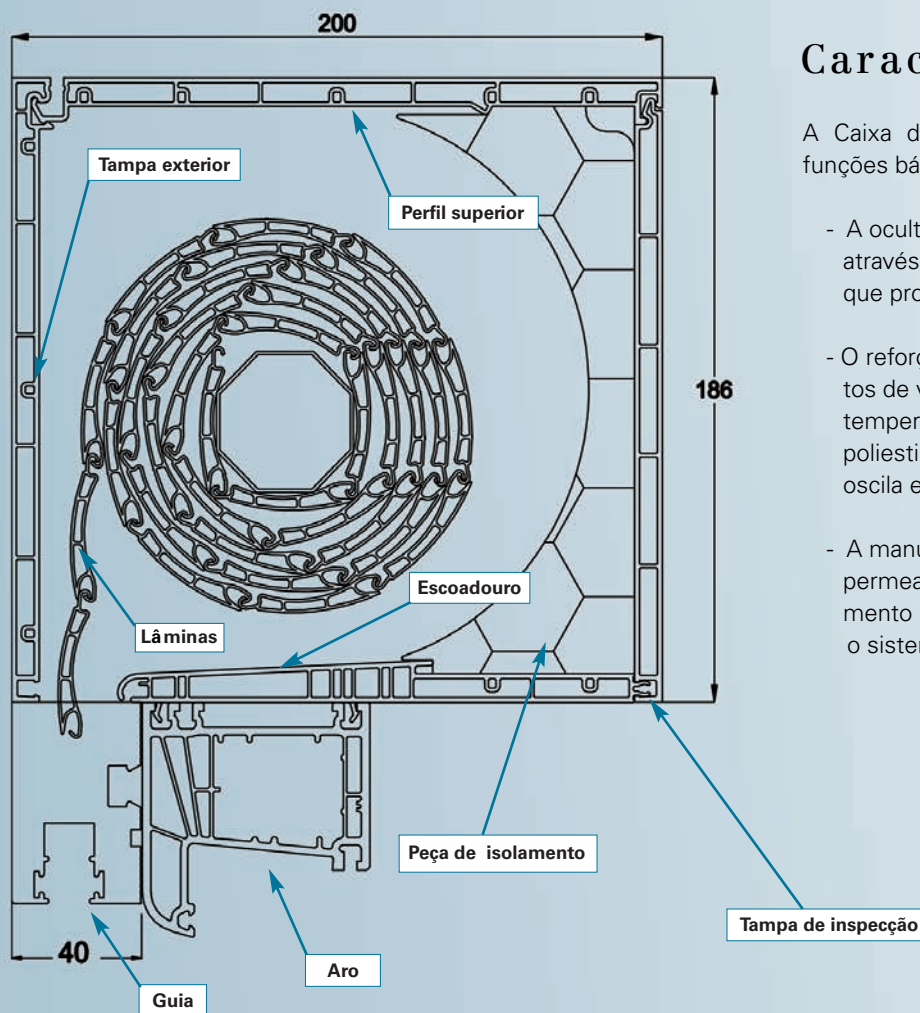

## Características

A Caixa de Estore RolaPlus assenta em duas funções básicas que condicionam a sua estrutura:

- A ocultação dos elementos de vedação através de um estore enrolável de qualidade que protege do sol e dá segurança à casa.
- O reforço do nível do isolamento dos elementos de vedação que evita a transmissão da temperatura com a ajuda de uma peça em poliestireno. Consegue atingir um valor U que oscila entre os 0,6 e os 1,39 W/m<sup>2</sup>K.
- A manutenção dos níveis de estanqueidade, permeabilidade e resistência através do isolamento perfeito e fixo dos perfis que compõem o sistema.

Ea caixa de estore standard tem medidas de 186 de altura por 200 mm de largura. Com estas medidas é possível realizar todo o tipo de janelas ou janelas de varanda.

Para outras necessidades o RolaPlus também dispõe de outras medidas de caixa de estore:

<b>Larg.</b>	170	200	230	260
<b>Altura</b>	146	166	186	210

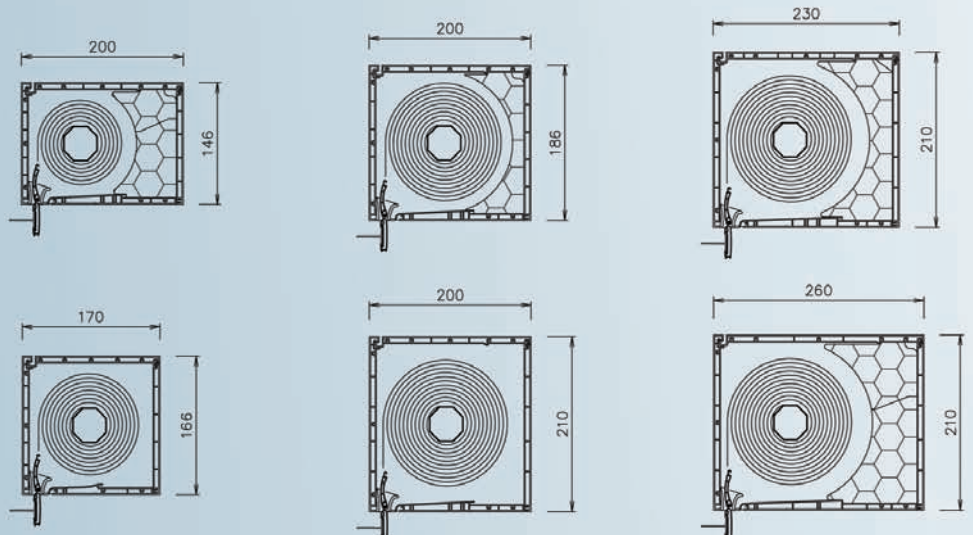

## Porque é que em geral se fala da caixa de estore como o elemento débil da cai-xilharia?

A resposta é simples: Porque motivados pelo preço ou o desconhecimento, há a tendência de instalar caixas de estore de fraca qualidade e centrar a atenção na janela. Este facto tem conduzido uma boa parte do sector a ver a caixa de estore como um elemento débil da caixilharia.

A realidade é que uma boa caixa de estore melhora as prestações da caixilharia, enquanto que uma má caixa de estore deita por terra as prestações de qualquer janela.

E é inútil dizer que quando se instala uma boa caixa de estore numa boa janela... Ainda se obtém um melhor resultado.



## Lâminas e guias

### Lâminas



Lâmina em PVC  
Z38



Lâmina perfurada  
de alumínio  
C45

Á lâmina Z38 em PVC da KÖMMERLING foi pensada para cobrir todas as necessidades das câmaras de ar tanto de portas como de janelas. Tem uma espessura de 8,3 mm e uma altura de 38 mm. Quando descidas, conseguem reduzir a transmitância térmica de fecho e aumentar a poupança energética até cerca de 30%.

A lâmina C45 é um pouco maior com 9 mm de espessura e está perfurada em alumínio. Estas lâminas são fabricadas em toda a gama de cores KÖMMERLING.



Terminal para  
cores não madeira

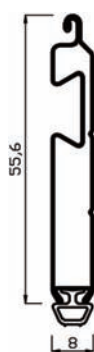

Terminal para  
cores madeira



Lama de alumínio  
auto-blocante  
C-40



Terminal  
auto-blocante

### Lâminas auto-blocantes

As lâminas auto-bloqueantes são um potente reforço para a segurança da casa. São fabricadas em alumínio e são especialmente robustas e resistentes ao impacto.

O seu mecanismo de bloqueio automático é activado quando se tenta subi-las à força desde o exterior, o que as converte num efectivo mecanismo anti-roubo.

### Guias

Os perfis em PVC KÖMMERLING para guias de estore cobrem todos os tipos possíveis de fecho e têm demonstrado um excelente resultado no que respeita à duração e resistência aos agentes externos.

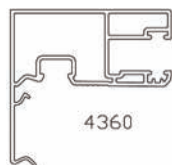

4360



4130

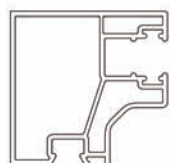

4096

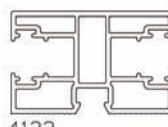

4132



4361



## Tecnologia confort

Com RolaPlus isso é possível desde os sistemas convencionais até aos mais modernos motores. Descubra todas as possibilidades:

- **Recolhedor embutido** com fita de 16 mm, disponível em branco, castanho ou preto.
- Recolhedor **oscilante**, disponível em branco ou castanho.
- Sistema de **motor** mecanizado com interruptor ou com accionamento através de um emissor de rádio.

RolaPlus dispõe dos **mais modernos motores** para suas persianas que se ajustam a qualquer necessidade ou tipo de vivenda.

Existe até seis tipos de diferentes motores desde os mais sensíveis accionados por um interruptor, até aos mais sofisticados que são accionados através de emissores de radiofrequência.

### Emissores

<b>Emissor WAY de 1 canal:</b> Permite o funcionamento de um ou vários motores ao mesmo tempo.	
<b>Emissor WAY de 2 canais:</b> Permite associar a cada canal um ou vários motores, embora funcionando sempre ao mesmo tempo e não individualmente.	
<b>Emissor WAY de 6 canais:</b> Permite associar a cada canal um ou vários motores, embora funcionando sempre ao mesmo tempo e não individualmente. Usa-se colocar em moradias de vários pisos.	
<b>Emissor WAY de 80 canais:</b> Permite associar a cada canal um ou vários motores, embora funcionando sempre ao mesmo tempo e não individualmente. É ideal para moradias de vários pisos.	
<b>Emissor ERGO 1 canal:</b> Permite o funcionamento de um motor ou vários motores ao mesmo tempo. Leva um suporte que nos permite colocá-lo na parede.	
<b>Emissor ERGO de 6 canais:</b> Permite associar a cada canal um motor ou vários motores, embora funcionando sempre ao mesmo tempo e não individualmente. É ideal para moradias de vários pisos.	



Os **accionamentos sem fios** permitem controlar os estores de toda a casa através de um único clique, ou programar vários estores individualmente com distintos canais que são activados através de sinais de rádio.

Além disso, é possível seleccionar entre **vários tipos de suporte** para que a instalação do nosso comando seja a mais cómoda e acessível possível, já que pode ser colocado na parede ou em forma de chaveiro para levar para qualquer parte.

Estes dispositivos, não só oferecem comodidade mas também ajudam a manter a casa protegida, em especial em moradias unifamiliares onde os estores são um elemento fundamental no que toca ao roubo.

## Estores motorizados

### Suportes

<b>Suporte PLA WS:</b> É um suporte que simula uma placa de um botão de pressão cujas cores disponíveis são: branco, preto, alumínio, grafite, transparente e verde água.	
<b>Suporte ONDO:</b> É um suporte que pode ser colocado sobre uma mesa e, caso assim o queira, na parede. Na parede coloca-se através de um imã. Disponível na cor branca.	
<b>Suporte GO:</b> É um suporte de chaveiro e as cores disponíveis são: verde, grafite, laranja ice blue.	

# O RolaPlus é a opção mais sustentável?

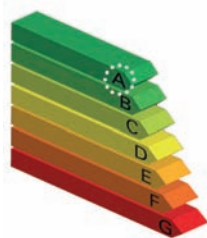

## O ciclo de vida

O PVC é, em qualidade, o material mais isolante e esta é uma das razões pelas quais as janelas com perfis KÖMMERLING se destacam pela sua capacidade de poupança de energia

A instalação de um estore RolaPlus reforça esta poupança ao aumentar o nível de isolamento da janela contribuindo assim para diminuir as emissões de CO<sub>2</sub>.

Mas não contentes com isto, na KÖMMERLING a optimização dos processos produtivos consegue reduzir o consumo energético durante todo o ciclo de vida do produto, mantendo-se como o material que menos energia consome comparado com a madeira ou o alumínio.

## Perfis Greenline

O RolaPlus como todos os perfis KÖMMERLING leva o selo greenline que certifica o seu excelente equilíbrio ecológico.

Com Greenline a KÖMMERLING distingue-se uma vez mais dos materiais convencionais, desenvolvendo uma geração de perfis que eliminam os metais pesados como o chumbo, e incorporam estabilizadores respeitadores do ecossistema, como o cálcio e o zinco.

Além disso, a caixa de estore RolaPlus é **100% reciclável**.



## Cores e acabamentos

O RolaPlus está disponível em todas as cores KÖMMERLING tanto na sua gama de folheados como em Kolorten.

Entre os **acabamentos folheados** podemos seleccionar entre várias texturas e cores metalizadas. Destacam-se os acabamentos em madeira que são a combinação perfeita para ter janelas elegantes de madeira de estilo mais rústico ou tradicional.

O **sistema Kolorten** oferece-nos cores mais inovadoras dentro da arquitectura actual para qualquer tipo de construção com tonalidades brilhantes, ou com texturas metálicas para qualquer tipo de janela.

Também está disponível com a tampa exterior em alumínio em toda a gama de cores KÖMMERLING. E está claro, em branco, a cor natural, um clássico que combina com tudo

### Cores Standard Kolorten



### Folheados Standard

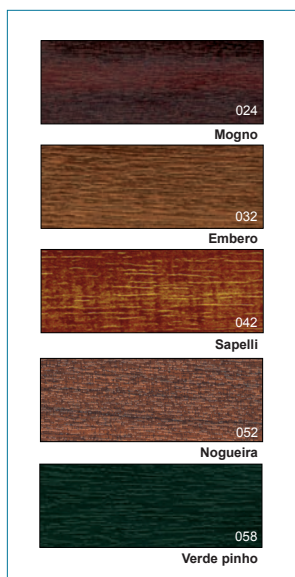

### Folheados Especiais

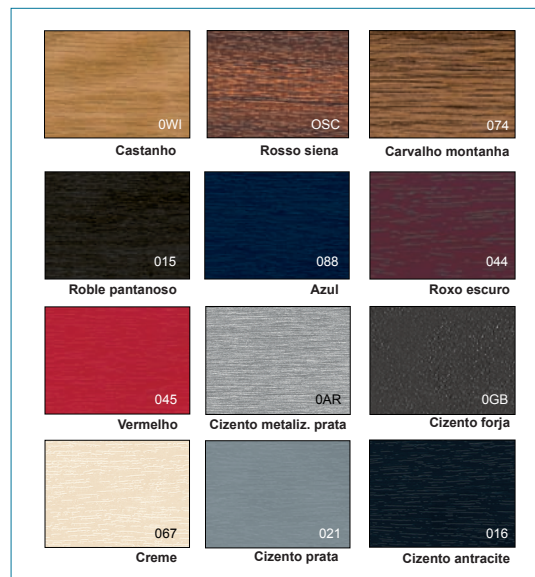

*Existe um estore para cada janela*

*Qualquer cor*

*Qualquer textura*

Se já escolheu a sua janela KÖMMERLING pode estar tranquilo porque há um estore perfeito para qualquer cor.



**profine Iberia**  
SISTEMAS KÖMMERLING

Pol. Ind. Alcamar s/n  
28816 Camarma de Esteruelas (Madrid)  
Tel. +34 918 866 045  
Fax +34 918 866 005  
info@kommerling.es  
www.kommerling.pt



**KÖMMERLING®**  
*Sistemas de janelas*